



Símbolos Estatales de Illinois



El Insecto:
La Mariposa
Monarca



El Pájaro:
El Cardinal
Septentrional

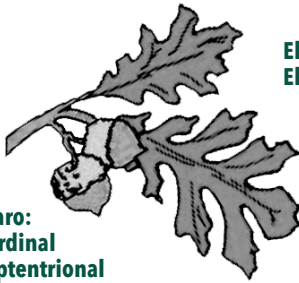

El Árbol:
El Roble Blanco



El Animal: El
Venado
Coliblanco



El Césped de Pradera:
El Gran Tallo Azul

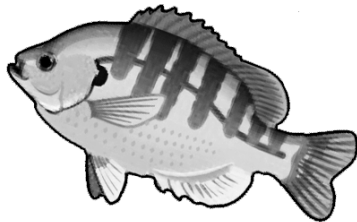

El Pez:
El Pez Sol

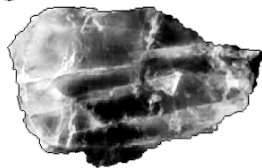

El Mineral: La Fluorita

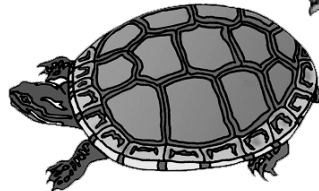

Reptil Estatal:
Tortuga Pintada



La Flor: La Violeta

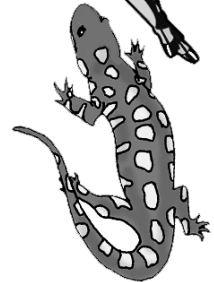

Anfibio Estatal:
Salamandra Atigrada



Utilizando este Libro de Actividades - Para el Educador

El libro de actividades de los *Símbolos Estatales de Illinois* del Departamento de Recursos Naturales de Illinois (IDNR) está diseñado para complementar su currículo en varias maneras. Para más información acerca de otros materiales educativos disponibles, contacte la División de Educación del IDNR (217/524-4126; dnr.teachkids@illinois.gov).

¿Qué es un símbolo?

Un símbolo es algo que representa algo más. Illinois tiene varios Símbolos Estatales. Cada uno de estos símbolos representa el estado entero de Illinois. Por ejemplo, el roble blanco es el Árbol Oficial del Estado de Illinois. El roble blanco fue escogido por encima de las otras especies de árboles en el estado porque las personas que votaron por él sintieron que este árbol grande y fuerte era un buen representante de nuestro estado.

Si usted pudiera nombrar su propio Símbolo Estatal, ¿cuál sería? Escriba el nombre en el espacio de abajo y dibújelo.

Mi Símbolo Estatal: _____

BIBLIOGRAFÍA

Departamento de Recursos Naturales de Illinois. 1999. *Biodiversidad de Illinois, Volúmen I: Hábitats acuáticos* CD-ROM. Departamento de Recursos Naturales de Illinois, Springfield, Illinois.

Departamento de Recursos Naturales de Illinois. 2000. *Biodiversidad de Illinois, Volúmen II: Hábitats de bosque* CD-ROM. Departamento de Recursos Naturales de Illinois, Springfield, Illinois.

Departamento de Recursos Naturales de Illinois. 2001. *Biodiversidad de Illinois, Volúmen III: Hábitats de praderas y bordes* CD-ROM. Departamento de Recursos Naturales de Illinois, Springfield, Illinois.

Secretaría del Estado. 2015. *Guía de gobierno de Illinois 2015-2016*. Secretaría del Estado de Illinois, Springfield, Illinois. 124 pp.

Oportunidad ecuaníme de participar en los programas del Departamento de Recursos Naturales de Illinois (IDNR) y aquellos financiados por el U.S. Fish and Wildlife Service y demás agencias están disponibles a todos los individuos a pesar de su raza, sexo, origen nacional, discapacidad, edad, religión u otros factores del no-mérito. Si usted cree que usted ha sido discriminado, contacte la oficina de derechos civiles de dicha entidad y/o el Oficial de Oportunidad de Empleo Ecuánime, IDNR, One Natural Resources Way, Springfield, IL 62702-1271; 217/782-9175 de TTY. Esta información puede ser proporcionada en un formato alternativo si así es requerido.

Símbolos Estatales de Illinois © 2022, Illinois Department of Natural Resources

Símbolos Estatales de Illinois

Los Símbolos Estatales Oficiales del Estado de Illinois son designados por actos de la Asamblea General. En las páginas siguientes, usted verá y aprenderá acerca de algunos Símbolos Estatales de nuestros recursos naturales. En esta página, usted encontrará una lista del resto de los Símbolos Estatales. Obtenga más información sobre estos símbolos de estado en <https://www2.illinois.gov/dnr/education/Pages/ILStateSymbols.aspx>.

El Gran Sello: La versión actual del Sello Estatal se autorizó en 1867. Muestra un águila sosteniendo una bandera en su pico. La bandera tiene el lema del estado, "Soberanía del Estado, Unión Nacional" escrita en ella. Las palabras, "Sello Estatal de Illinois" y "26 de agosto, 1818," están en un círculo alrededor de la orilla del sello. El 26 de agosto de 1818 es la fecha en que se firmó la primera Constitución de Illinois.

La Bandera Estatal: Han habido dos versiones de la Bandera Estatal. La primera fue adoptada en 1915. La Bandera Estatal se cambió en 1970. Su diseño tiene una copia exacta del Sello Estatal de Illinois en un campo blanco con la palabra "Illinois" debajo del sello.

La Canción Estatal: *Illinois* es el título de la Canción Estatal. La letra fue escrita por Charles Chamberlin, y la música es de Archibald Johnston.

El Lema Estatal: Desde hace 1955, Illinois tiene un Lema Estatal Oficial, "Tierra de Lincoln." Illinois posee un derecho de autor para el uso exclusivo de la frase, "Tierra de Lincoln."

El Baile Estatal: En 1990, el baile cuadrado llegó a ser el Baile Popular Oficial Norteamericano del estado. Este baile se ha conocido desde los años 1600 y aún hoy es popular.

El Bocado Estatal: Las palomitas de maíz llegaron a ser el Bocado Oficial del estado en el 2003. Los estudiantes de la escuela de enseñanza primaria de Joliet utilizaron un proyecto de clase para promover esta designación.

Fruta Estatal: La manzana GoldRush fue nombrada Fruta Estatal de Illinois en el 2007. Estudiantes de educación primaria del área de Woodlawn cabildearon para la inclusión de esta categoría.

Vegetal del Estado: El maíz dulce fue declarado el Vegetal del Estado en 2015. Los estudiantes de escuela primaria de Chatham trabajaron junto a un legislador local para proponer esta categoría para su votación en la Asamblea General.

Tarta del Estado: En 2015, la legislatura aprobó una ley que fue firmada por el Gobernador que declaraba a la "tarta de calabaza" como la Tarta del Estado. Se trata de un homenaje a la industria de la calabaza en el estado, que es preponderante en la zona de Morton.

Tartán del Estado: El Tartán del Estado de Illinois es el Illinois Saint Andrew Society Tartan. Su designación se aprobó como ley en 2012.

Teatro Estatal de Illinois: The Great American People Show fue una compañía de teatro sin fines de lucro que presentó obras sobre la historia de Estados Unidos, especialmente con un enfoque en la vida de Abraham Lincoln. El teatro comenzó en 1976 y funcionó durante 20 años en Lincoln's New Salem, cerca de Springfield. En 1995, Illinois designó "The Great American People Show" como el "teatro estatal oficial de Lincoln y la experiencia estadounidense." En junio de 2022, esta designación se revisó para nombrar "Teatro en el parque" en el sitio histórico estatal New Salem de Lincoln, cerca de Petersburg, como el Teatro Estatal oficial.

Microbio del Estado de Illinois: El 31 de mayo de 2021, la Asamblea General de Illinois aprobó *Penicillium rubens* como el microbio oficial del estado. La designación sirve para honrar a Peoria y al Centro Nacional de Investigación de Utilización Agrícola, cuyos científicos con la ayuda de los residentes locales en la década de 1940 descubrieron un método de producción masiva de penicilina. La penicilina es el antibiótico más utilizado en el mundo.

Artefacto del Estado de Illinois: Illinois designó la piragua como el artefacto oficial del estado en 2016. Una piragua es una canoa hecha ahuecando el tronco de un árbol. La piragua fue promovida por estudiantes de octavo grado en la Escuela St. Joseph en Wilmette como un tributo a los nativos americanos que fueron los primeros habitantes de Illinois.

Granos del Estado de Illinois: El maíz fue nombrado el grano oficial del estado de Illinois a partir del 1 de enero de 2018. Los productos agrícolas generan más de \$ 19 mil millones anuales para Illinois, y el maíz representa el 54 por ciento de ese total, según el Departamento de Agricultura de Illinois.

Ejercicio del Estado de Illinois: El ciclismo fue designado el ejercicio oficial del estado en Illinois por la Asamblea General. Se convirtió en ley y entró en vigencia el 1 de enero de 2018. "Ciclismo" se define como el acto de andar en bicicleta para hacer ejercicio. La ley está destinada a honrar el papel que el ciclismo ha desempeñado en Illinois tanto históricamente como en la actualidad.

Mascota del estado de Illinois: Los perros de refugio y los gatos de refugio que residen o han sido adoptados de un refugio o instalación de rescate en Illinois fueron nombrados como la mascota oficial del estado de Illinois. La ley entró en vigencia el 25 de agosto de 2017.

Roca Estatal: Dolostone fue nombrada la Roca Estatal del Estado de Illinois en 2022. Los estudiantes de la Escuela Intermedia Pleasantdale en Burr Ridge y la Escuela Primaria Maplebrook en Naperville iniciaron el esfuerzo para proporcionar state rock.

Flor Silvestre del Estado: Las plantas comúnmente conocidas como "algodoncillo" (género *Asclepias spp.*) en Illinois, fueron designadas como la flor silvestre oficial del estado en 2017. Estas plantas son importantes fuentes de néctar para los polinizadores y son vitales para la etapa larvaria de la mariposa monarca (*Danaus plexippus*).

Serpiente de Estado: La serpiente lechera oriental, *Lampropeltis triangulum triangulum*, fue nombrada serpiente del estado en 2022 a través de los esfuerzos de un estudiante de Carterville y su legislador. Esta subespecie se encuentra en el tercio norte de Illinois en una variedad de hábitats, incluidos campos antiguos, bosques y humedales.

EL ANIMAL ESTATAL
El venado coliblanco



EL ANIMAL ESTATAL

El venado coliblanco

(Odocoileus virginianus)

El venado coliblanco fue elegido por los alumnos como el Animal Estatal de Illinois en 1980.

En los primeros días de Illinois, los Nativos Americanos y los colonizadores dependieron del venado coliblanco. Ellos utilizaron su carne como alimento e hicieron ropa y muchos otros artículos de otras partes del animal. A mediados de los años 1800, el venado coliblanco fue casi eliminado del estado debido a la caza sin restricción. Luego de muchos años, el Departamento de Conservación de Illinois (ahora el Departamento de Recursos Naturales) utilizó prácticas de manejo de fauna para aumentar la población de venados. Hoy, el venado coliblanco se encuentra en todos condados de Illinois.

El pelaje del venado coliblanco es marrón rojizo en verano y marrón grisáceo en invierno. El vientre, la garganta y el área alrededor de la nariz son blancas. El lado más bajo de la cola es también blanco. El venado levanta su cola para mostrar la parte blanca como una advertencia cuando hay peligro cerca. Por eso se llama "coliblanco." Un venado joven (cervato) tiene un pelaje marrón rojizo con lunares blancos. Los lunares desaparecen después, a eso de seis meses.

El venado coliblanco vive en áreas arboladas, matorrales e incluso ciudades. Es activo principalmente al atardecer, al alba y de noche. Come una variedad de materias de planta incluyendo ramitas, bellotas, plantas de jardín, granos y frutas. El venado masca su bolo alimenticio, es decir, puede traer del estómago comida que mascó una vez y tragó para ser mascada y tragada otra vez. Algunas partes de la planta son difíciles de digerir, y mascar el bolo ayuda a acelerar el proceso digestivo.

El venado macho (ciervo) empieza a desarrollar cuernos cada primavera. Al principio los cuernos se cubren con una piel aterciopelada. En el temprano otoño, este "terciopelo" se borra, y los cuernos son duros y lisos. Después del apareamiento en el tardío otoño y temprano invierno, los cuernos se caen. El venado hembra, llamado gama, da a luz a de uno a tres cervatos a finales de la primavera.

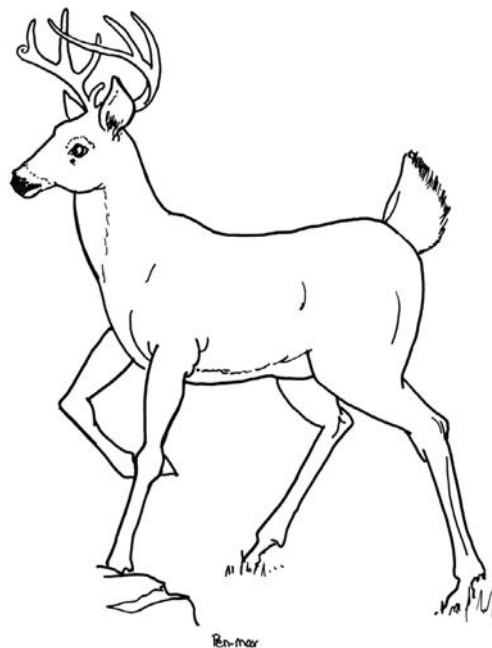

EL PÁJARO ESTATAL
El cardinal septentrional

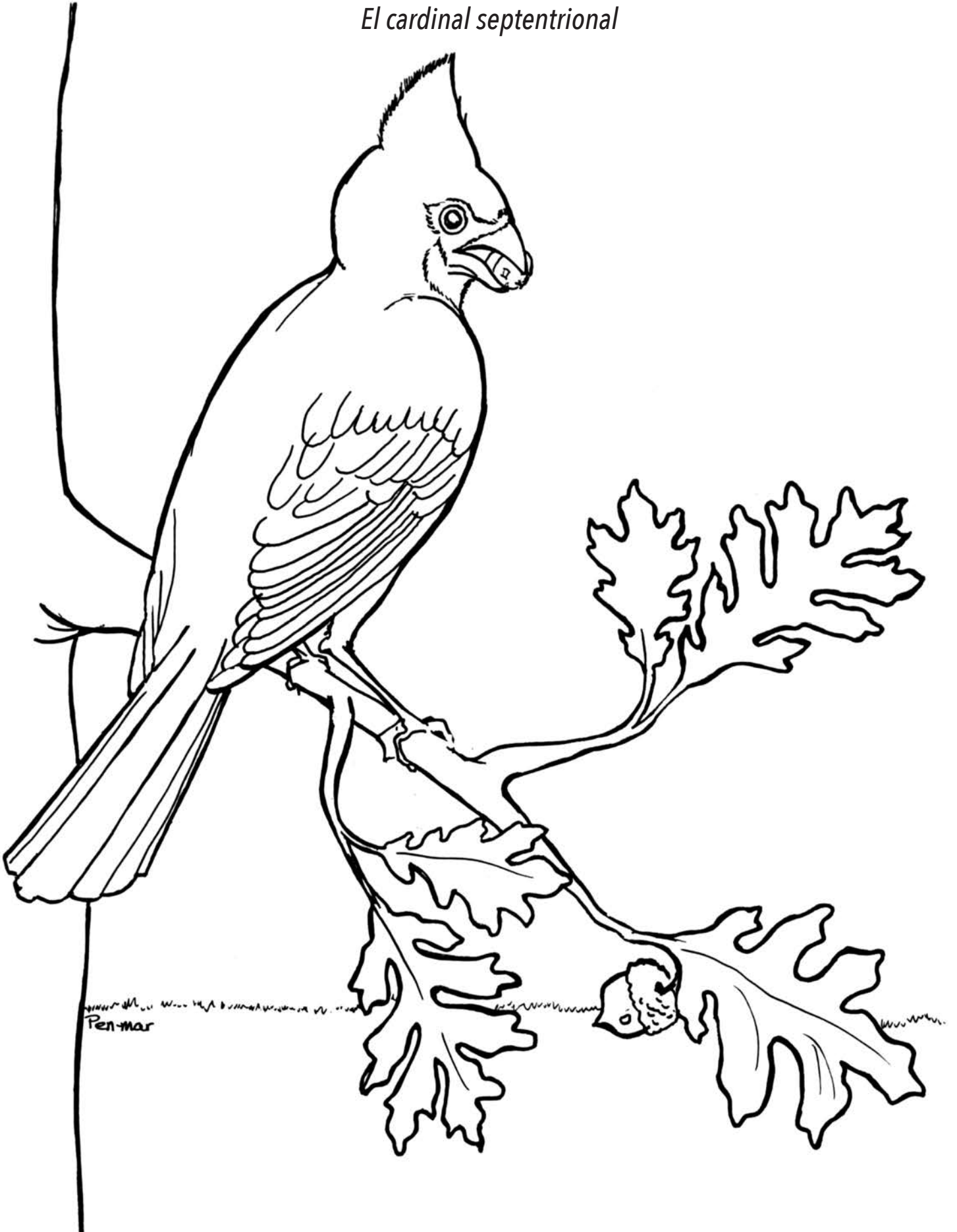

EL PÁJARO ESTATAL

El cardinal septentrional

(Cardinalis cardinalis)

Illinois fue el primero de siete estados en escoger al cardinal septentrional como su Pájaro Estatal. El cardinal fue escogido en 1929. Alumnos de Illinois votaron por el Pájaro Estatal. Los otros candidatos eran el azulejo, la alondra de la pradera, la codorniz y la oropéndola. El cardinal es también el Pájaro Estatal de Indiana, Kentucky, Carolina del Norte, Ohio, Virginia y Virginia Occidental.

El cardinal macho es rojo brillante con negro alrededor del pico y ojos. La hembra es marrón grisáceo pálida con un tinte rojo débil. Ambos macho y hembra pueden ser identificados por la cresta grande, puntiaguda en la cabeza. El cardinal tiene un pico grueso, también. La longitud media de un cardinal adulto es alrededor de ocho pulgadas.

Los cardinales viven en Illinois todo el año. Es una vista hermosa ver a un cardinal rojo brillante contra un fondo de nieve en el invierno. Ellos viven en las orillas de bosque, matorrales, parques, jardines y áreas suburbanas. Los cardinales son encontrados aún en nuestras ciudades grandes.

En la primavera, la hembra y el macho trabajan juntos para construir el nido de hierbas, corteza, enredaderas, palos y otras materias de planta. Los cardinales hacen su nido flojo, en forma de copa, en arbustos, matorrales y bosquecillos. El nido se coloca generalmente de tres a 20 pies por encima del suelo. La hembra coloca de dos a cinco huevos pálidos y azul-blancos. Los huevos tienen manchas marrón rojizas. Los cardinales pueden tener más de una cría al año.

El cardinal se alimenta de insectos, granos, frutas y semillas. Ambos macho y hembra cantan. Sus canciones incluyen "wit-chir, chir, chir" y "berdi, berdi, berdi."

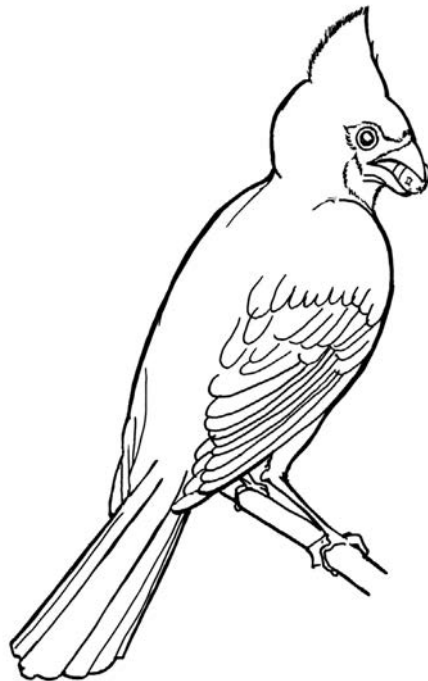

EL ÁRBOL ESTATAL

El roble blanco



EL ÁRBOL ESTATAL

El roble blanco

(*Quercus alba*)

En 1908, alumnos de Illinois votaron por el Árbol Estatal. Podían escoger entre el roble nativo, el arce y el olmo. El roble nativo fue escogido como el Árbol Estatal. Hay muchas clases de roble en Illinois, así que un voto especial fue hecho en 1973 para escoger el tipo de roble para el Árbol Estatal. Los alumnos votaron para hacer del roble blanco el Árbol Estatal Oficial de Illinois.

El roble blanco se puede encontrar en cada condado del estado. Crece mejor en áreas elevadas y en pendientes. No es un árbol que crece bien en tierra mojada. Un roble blanco promedio crece 100 pies de altura y tres pies de diámetro. Un roble blanco puede vivir de 350 a 400 años. Sus hojas son verde brillantes en la punta y verde pálidas en la base. Cada hoja tiene de siete a nueve lóbulos redondeados. El roble blanco tiene una corteza blanca grisácea y bellotas marrones verduscas. Obtiene el nombre de "roble blanco" por la apariencia ligera de la corteza. Es un excelente árbol para sombra por sus hojas gruesas y ramas esparcidas. En el otoño, las hojas de los robles blancos cambian de color antes de caerse. Pueden ser rojas, doradas, marrones, amarillas o púrpuras. ¡A veces se puede encontrar todos estos colores en el mismo árbol!

El roble blanco es un árbol importante para las personas y la fauna. Los colonizadores en el territorio de Illinois utilizaron sus bellotas para alimentar puercos y su madera para construir hogares. El barco, el *U. S. S. Constitution*, fue construido con madera de roble blanco. Lo llamaban "El Viejo Lados de Hierro" porque se rumoraba que las balas de cañón rebotaron en la madera dura y blanca de roble durante una batalla en la Guerra de 1812. Hoy, la madera del roble blanco se utiliza para hacer muchos objetos, incluyendo sillas, mesas, gabinetes y cercas. El venado, el pavo silvestre, los pájaros cantores, las ardillas y otros animales viven en o alrededor del roble blanco y se alimentan de sus bellotas.

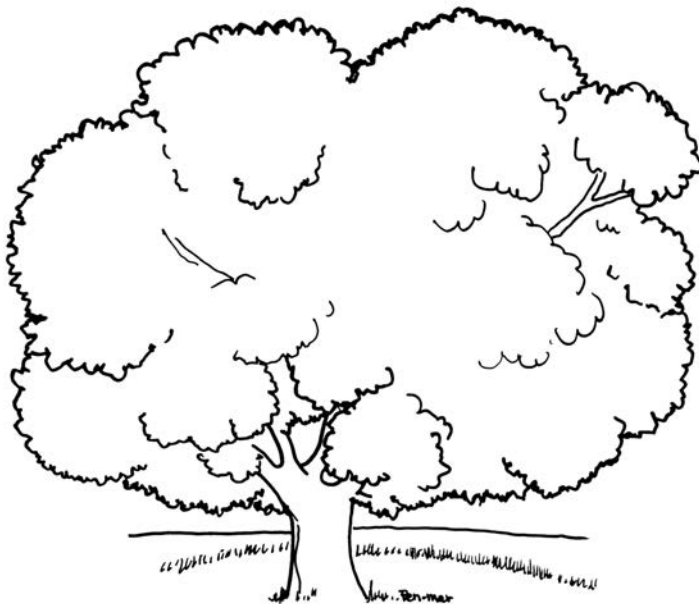

LA FLOR ESTATAL

La violeta



LA FLOR ESTATAL

La violeta (*Viola sp.*)

Illinois fue el primero de cuatro estados en escoger la violeta como su Flor Estatal. Fue escogida por alumnos en 1908. La violeta es también la Flor Estatal de Nueva Jersey, Rhode Island y Wisconsin.

Quizás usted piense que todas las violetas tienen flores púrpuras. ¡Pero hay muchas clases de violetas, y usted puede encontrar violetas con flores amarillas, blancas, azul-violeta, lila-púrpura e incluso verdes!

Las violetas se encuentran creciendo en toda clase de ubicaciones, desde praderas y céspedes hasta bosques y pantanos. La temporada de florecimiento de la violeta depende de la especie, pero la mayoría florece en la primavera.

Los conejos de rabo blanco comen la planta de la violeta entera. Otras especies, como los ratones, los pavos silvestres y palomas de luto, comen sólo las semillas.

Una especie de violeta se apoda "Johnny salta arriba," y muchas otras han sido el tema de poemas y canciones infantiles. Han sido llamadas también la "píldora de vitamina de la naturaleza." Las violetas son altas en la vitamina A y, onza por onza, ¡contienen más vitamina C que las naranjas!



EL INSECTO ESTATAL
La mariposa monarca



EL INSECTO ESTATAL

La mariposa monarca (*Danaus plexippus*)

La monarca fue escogida en 1975 para ser el Insecto Estatal de Illinois. Las clases de tercer grado en Decatur sugirieron originalmente la especie.

Este insecto puede ser encontrado en todo el estado de Illinois. Vive en áreas cubiertas de maleza, bordes de carreteras, campos, pastos y pantanos. Se alimenta del néctar de las flores.

La monarca sufre una metamorfosis en su ciclo de vida. Metamorfosis significa cambiar de forma. El huevo es la primera etapa en el ciclo. Del huevo surge la segunda etapa, la oruga o forma de larva. La oruga de la monarca tiene rayas negras, amarillas y blancas. Durante su desarrollo, la oruga muda (se despoja de su piel) hasta cuatro veces mientras crece hasta su completa longitud de alrededor de dos pulgadas. La tercera etapa en el ciclo de vida es la crisálida. A veces se puede encontrar este hermoso, brillante, verde envoltorio protector colgando de la base de una hoja de algodoncillo. La crisálida tiene motas doradas, también. Dentro de la crisálida, la monarca sufre un cambio final. Pronto las separaciones de la crisálida se abren en cuanto la monarca adulta empuja para salir. La monarca macho tiene alas naranja brillante y negro. Tiene lunares blancos en el borde del ala. La hembra es naranja oscuro y negro. El proceso entero de la metamorfosis de las monarcas toma alrededor de un mes. Cada año se producen tres o cuatro generaciones de monarcas.

La oruga del monarca come sólo plantas de algodoncillo. Las plantas del algodoncillo contienen algunas sustancias químicas que son absorbidas por el cuerpo de la oruga. Estas sustancias químicas hacen que el sabor de la oruga sea realmente malo para los pájaros y otros animales que tratan de comerla. La mayoría de las orugas de la monarca escapan de los depredadores de esta manera. Las sustancias químicas ayudan también a proteger a la monarca adulta, porque también sabe mal a otros animales.

Las mariposas monarca vuelan a climas más cálidos (migran) para el invierno. En otoño, si usted tiene suerte, puede ver árboles enteros cubiertos con monarcas migratorias. Estos insectos se reúnen en un lugar, como en un árbol, para pasar la fría noche de otoño antes de volar nuevamente la mañana siguiente cuando la temperatura comience a subir. Las monarcas migratorias de Illinois vuelan a México y a veces a áreas costales en el sur de los Estados Unidos. Las monarcas que regresan en la primavera no son las mismas que se fueron en el otoño. Las emigrantes que retornan son descendientes de las monarcas migratorias.



EL PEZ ESTATAL

El pez sol



EL PEZ ESTATAL

El pez sol (*Lepomis macrochirus*)

El pez sol fue elegido el Pez Estatal en 1986 por alumnos de Illinois. Su nombre se refiere a las brillantes cubiertas azules de las branquias de muchos machos de esta especie. Las personas a veces lo llaman "brema."

Un pez sol adulto macho es entre azul pálido a verde amarillento, mientras que la hembra y el pez sol joven son gris verdusco. La mayoría de los peces sol tienen de seis a ocho bandas de color oscuro a cada lado. Cuando está criando, el pez sol macho se torna naranja brillante en la garganta y el vientre. Construye un nido en la arena o en la grava abanicando sus aletas sobre el fondo para hacer una depresión. El nido se construye generalmente en el agua alrededor de dos pies de profundidad cerca de la costa. Una hembra puede depositar de 2.000 a 67.000 huevos en el nido. Los huevos se rompen entre cinco y 10 días. El macho permanece en el nido y los protege.

La dieta de un pez sol está compuesta mayormente de insectos y sus formas inmaduras. Los peces sol grandes pueden comer también cangrejo de río pequeño, peces y caracoles.

El pez sol vive entre cinco y seis años. El pez sol adulto mide cerca de ocho pulgadas de largo y pesa una media libra. El pez sol puede ser encontrado en todo Illinois viviendo en lagos, charcas, pantanos, riachuelos y ríos. Prefiere el agua tibia, limpia con abundancia de plantas acuáticas. Estos peces nadan en grupos de cerca de 20 a 30 individuos y son activos principalmente por la tarde y temprano en la mañana.

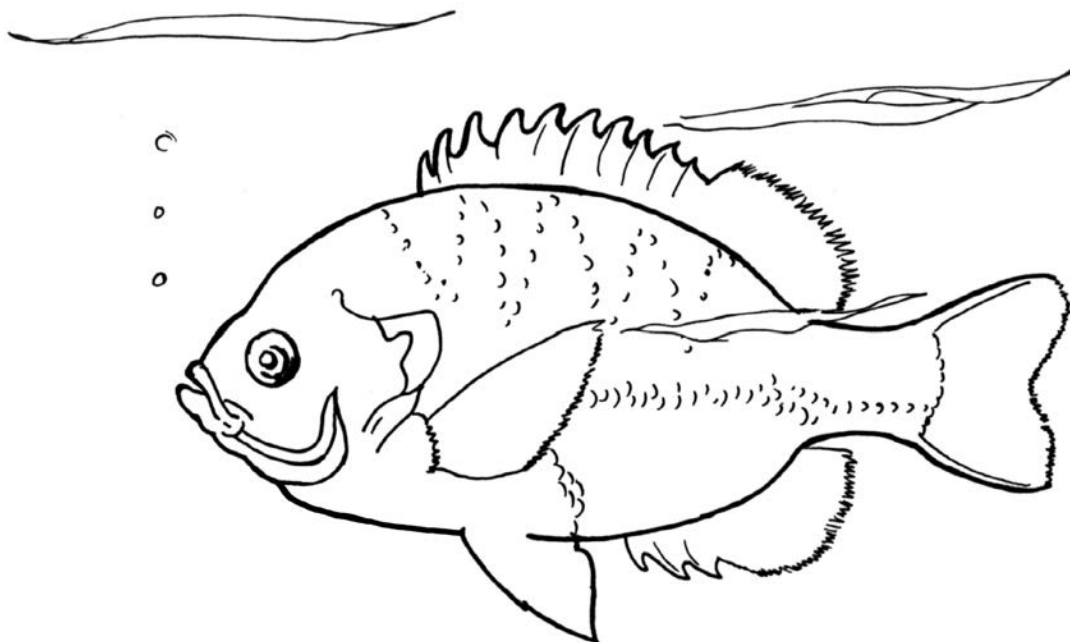

EL CÉSPED DE PRADERA ESTATAL

El gran tallo azul



EL CÉSPED DE PRADERA ESTATAL

El gran tallo azul (*Andropogon gerardii*)

El gran tallo azul se nombró el Césped de Pradera Estatal Oficial en 1989.

Esta planta nativa crece en todo el estado en tierras húmedas y bajas. Era el césped más abundante en las praderas que cubrían alguna vez la mayor parte de Illinois. Hoy, el gran tallo azul crece a veces en pastos como alimento para el ganado.

El crecimiento de primavera empieza en abril. Las hojas de la planta son largas y estrechas. Su estructura floreciente crece en tres ramas que parecen dedos. Se parecen un poco a un pie de pavo, así que a veces esta planta es llamada césped "pie de pavo." Obtiene su nombre "tallo azul" de los pedúnculos de la flor que tienen tallos azul verduzcos que se tornan amarillos o bronce en otoño. Florece de julio a septiembre. La fruta producida por esta planta es un grano.

El gran tallo azul es el césped de pradera más alto de Illinois. Sus tallos verticales y lisos pueden crecer hasta ocho pies de alto. Los pioneros dijeron que eran tan altos como un hombre a caballo. Sus raíces pueden crecer tan profundo como el alto de la planta. Estas raíces profundas ayudan a la planta a sobrevivir cuando hay poca humedad en el suelo.



EL SUELO ESTATAL

La marga de arcilla arenosa de tambor

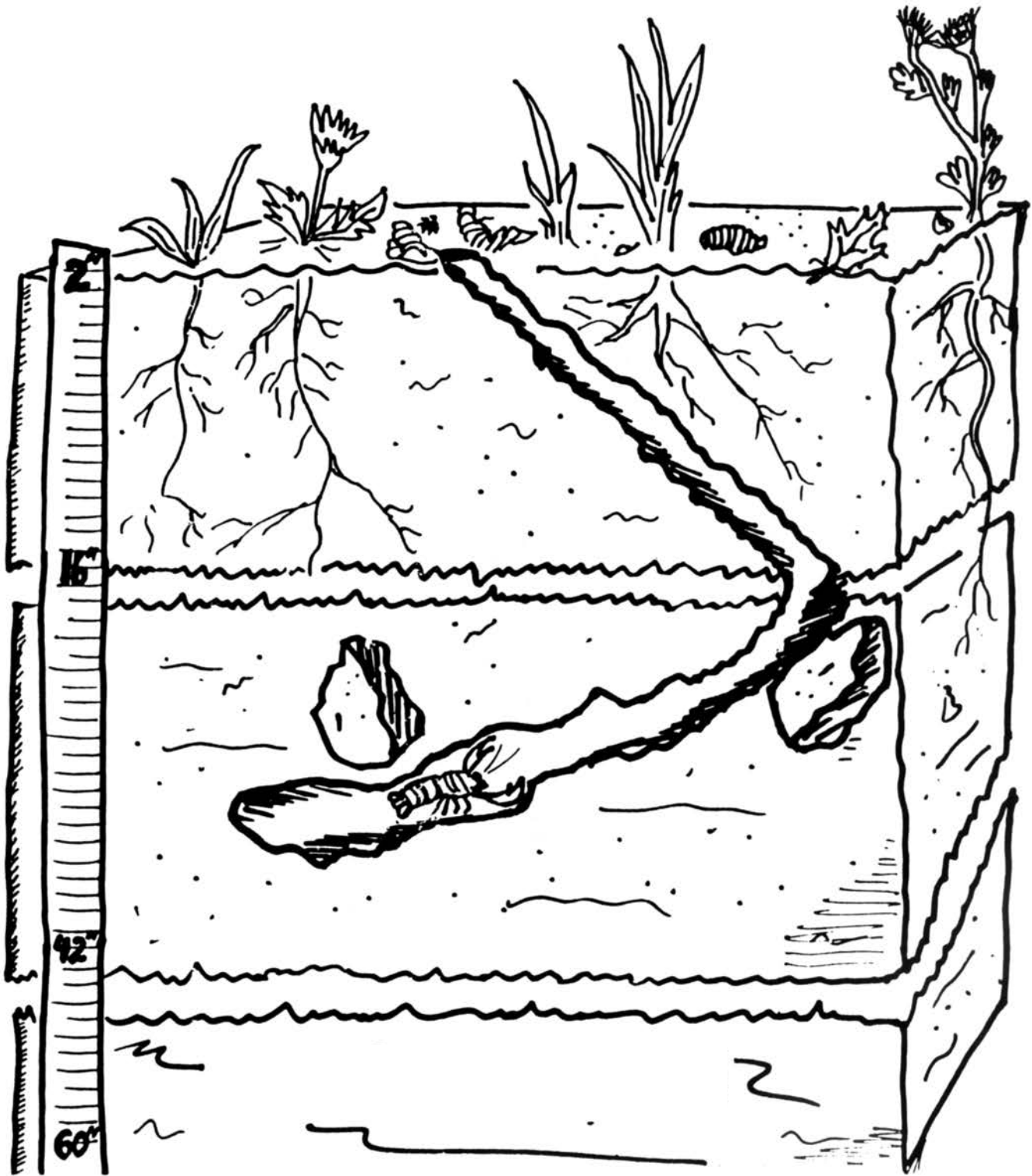

EL SUELO ESTATAL

La marga de arcilla arenosa de tambor (arenoso, mezclado, superactivo, Endoaquoll de tipo mesic)

La marga de arcilla arenosa de tambor es un suelo de pradera rico y fértil que se declaró el Suelo Estatal de Illinois en el 2001. Este oscuro y profundo suelo fue primero identificado en el Condado de Ford en 1929. Se puede encontrar en 1,500,000 acres de tierra en Illinois. El tambor es uno de los suelos más fértiles y productivos del mundo. Los suelos de tambor se formaron en 40 a 60 pulgadas de loess (las materias arenosas depositadas por el viento) y los depósitos fundamentales dejados por los glaciares que se movieron a través del estado hace 25.000 años.

La capa superficial del suelo de marga de arcilla arenosa de tambor mide cerca de 16 pulgadas de profundidad y es de un color marrón muy oscuro a negro. Una razón para la gran capa superficial del suelo es la vegetación de pradera que creció encima de ella. Cuando las raíces profundas de los céspedes de pradera murieron y se descompusieron, dejaron nutrientes y materia orgánica en la tierra.

La capa del subsuelo tiene más de dos pies de grosor. Esta capa es gris-marrón y tiene más partículas de arcilla que la capa superficial. El color gris procede de la humedad que se encierra en la tierra.

La capa inferior, o substrato, empieza de tres y medio a cinco pies bajo la superficie. Esta capa es gris oscura con lunares o "manchas" de otros colores y está compuesta en su mayoría de materia de suelo llamada marga. Pocas raíces de planta pueden penetrar este suelo.

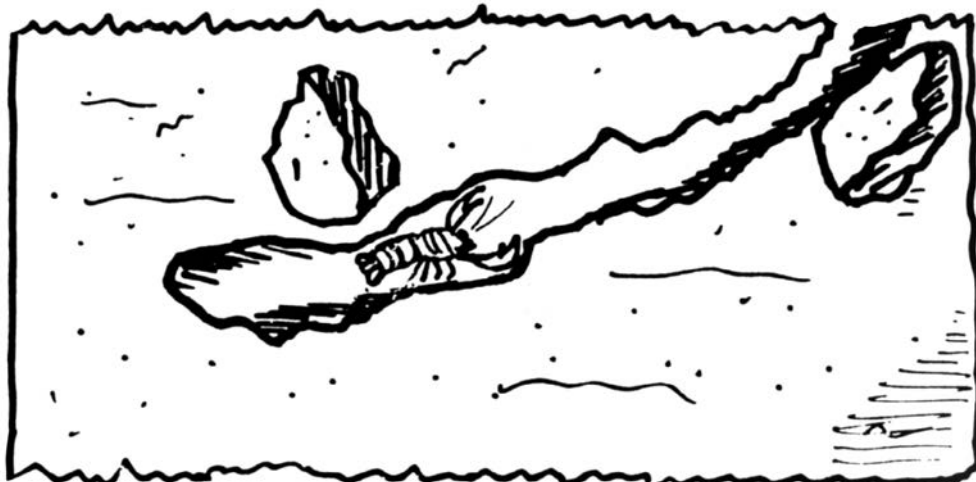

EL FÓSIL ESTATAL
El monstruo Tully

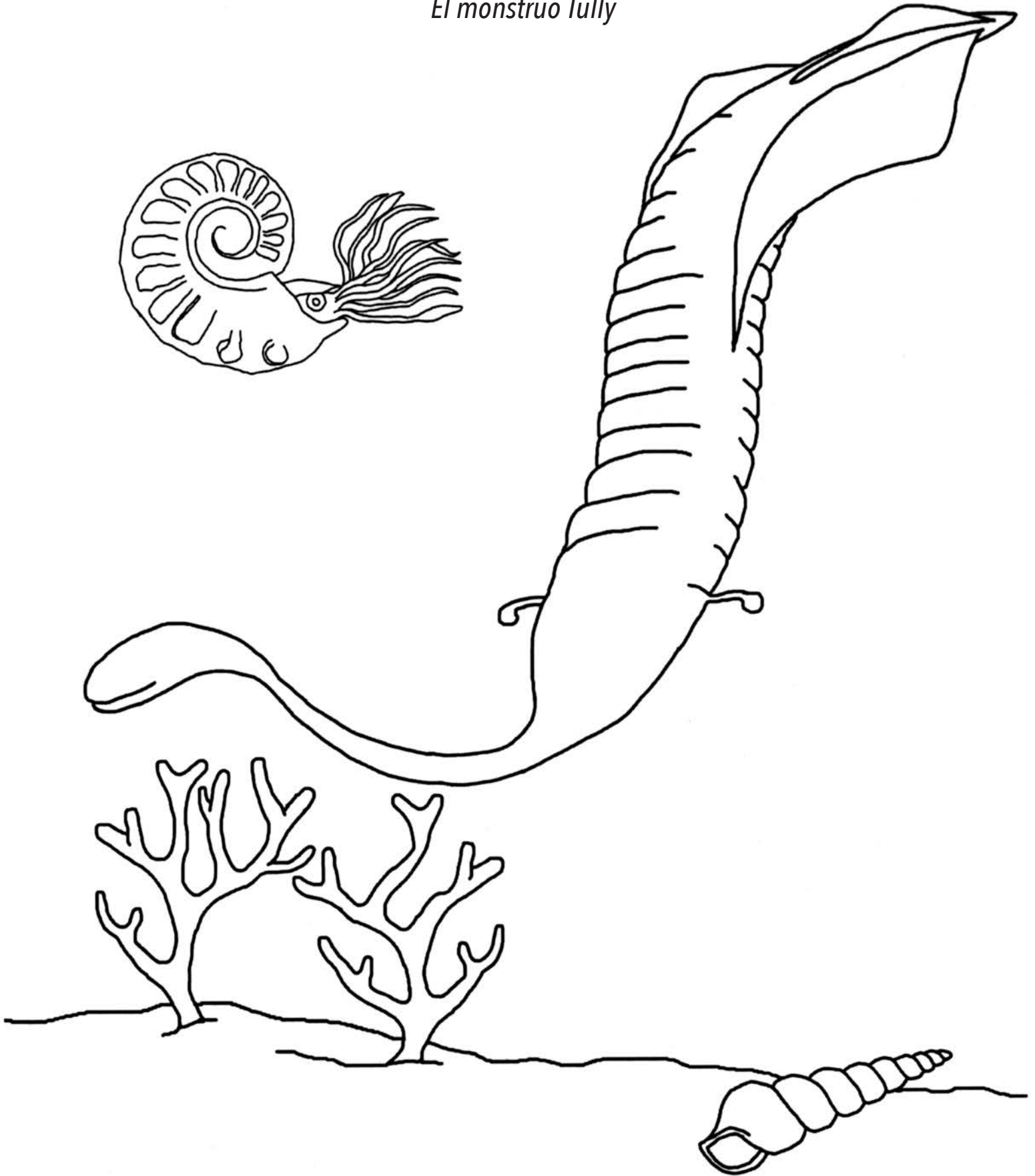

EL FÓSIL ESTATAL

El monstruo Tully (*Tullimonstrum gregarium*)

El monstruo común de Tully, también conocido como el monstruo Tully, fue seleccionado como el Fósil Estatal de Illinois en 1989. El primer fósil del monstruo Tully fue descubierto en 1958 por Francis Tully. Fósiles del monstruo Tully han sido encontrados solamente en Illinois.

El monstruo Tully era un animal de cuerpo suave. Sus fósiles se encuentran en concreciones de mineral de hierro, las cuales son piedras redondeadas marrón rojizas encontradas comúnmente en las rocas removidas de las minas de carbón. Esta extraña criatura vivió hace alrededor de 300 millones de años durante el Período Pensilvano. Nadó en el océano tropical que cubrió Illinois en aquel tiempo. Su cuerpo suave y estrechado y las grandes aletas de la cola implican que era un nadador activo, quizás un carnívoro (que come carne). Su cuerpo segmentado era flexible y de forma redonda o ovalada. El cuerpo tenía cerca de un pie de largo.

El monstruo Tully tenía dos proyecciones como ojos en los tallos. En la parte frontal del cuerpo había un "brazo" que terminaba en una estructura como una boca con de ocho a 14 proyecciones afiladas. El "brazo" y las proyecciones pueden haber sido utilizados para atrapar la presa y traerla a la boca.

Este animal es un misterio. Los científicos realmente no saben exactamente qué tipo de animal era. Puede estar relacionado con caracoles, y otros moluscos, o puede haber sido un vertebrado simple. Los investigadores continúan buscando la respuesta.

Este dibujo de un monstruo Tully lo muestra nadando por el antiguo océano tropical de Illinois, buscando alimento. Debajo de él, como árboles pequeños y descubiertos, hay dos colonias construidas por animales diminutos llamado briozoarios y un esqueleto de un gasterópodo (caracol). Al fondo nada un cefalópodo (*Metacoceras sp.*), un pariente del calamar y del pulpo.

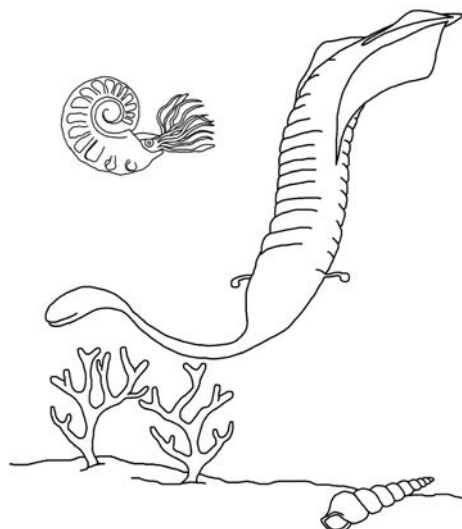

EL MINERAL ESTATAL

La fluorita

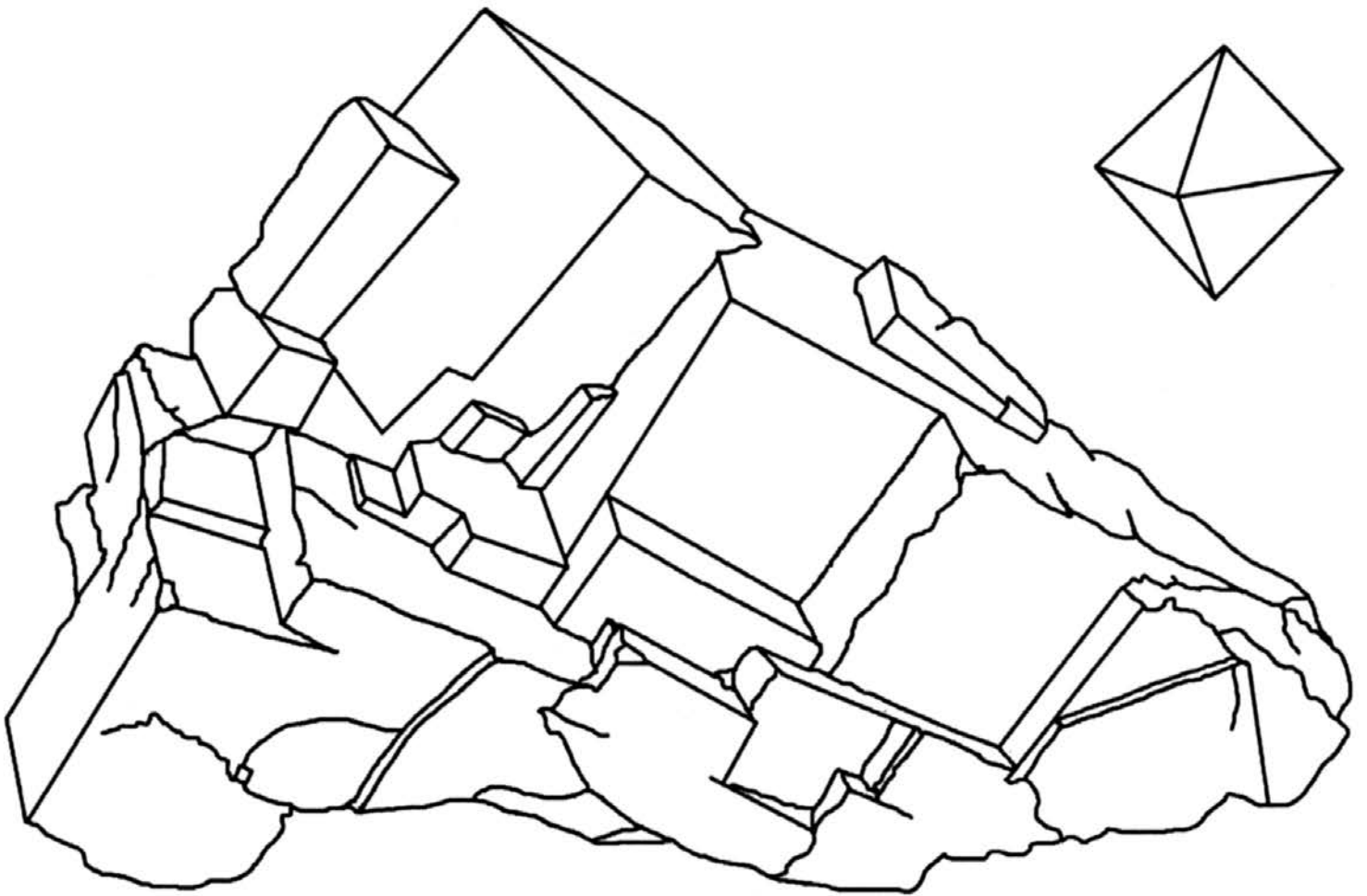

EL MINERAL ESTATAL

La fluorita (fluoruro de calcio)

La Asamblea General de Illinois nombró la fluorita como el Mineral Estatal en 1965. La palabra "fluorita" significa "fluir," y este mineral se funde fácilmente. La fluorita se encuentra en muchos tonos de color: púrpura oscuro; amatista; celeste; verde claro; amarillo transparente; y transparente.

La fluorita (CaF_2) está hecha del elementos calcio (Ca) y de flúor (F). Ellos forman un mineral que no tiene color. Los colores que vemos en la fluorita son causados por diminutas cantidades de otros elementos en el cristal de la fluorita. La fluorita es transparente. Se puede ver a través ella. Forma grupos de hermosos cristales en forma de cubo pero es demasiado suave y quebradizo para usarla en la mayoría de las joyas. Se rompe fácilmente en "diamantes" de ocho lados.

En depósitos de Illinois meridional hay grandes cantidades de fluorita. Los Nativos Americanos recolectaron fluorita y la tallaron para hacer objetos. La minería moderna de fluorita en Illinois empezó al principio los años 1800. Hoy, la fluorita es utilizada para hacer aluminio, hierro y otras aleaciones de metal. Se utiliza también para hacer vidrio, plásticos, cerámicas, cemento, compuestos químicos, combustible de uranio para reactores nucleares y combustible para cohetes. ¡La fluorita proporciona hasta el fluoruro en las pastas dentífricas!

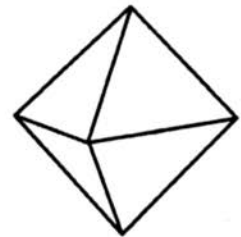
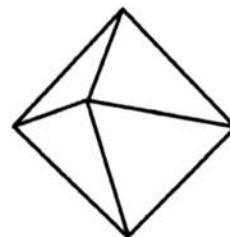
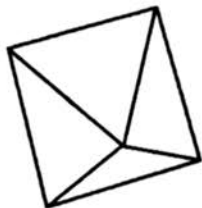
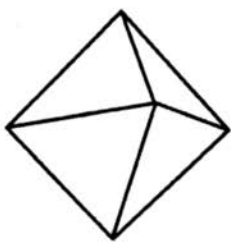

REPTIL ESTATAL

Tortuga pintada

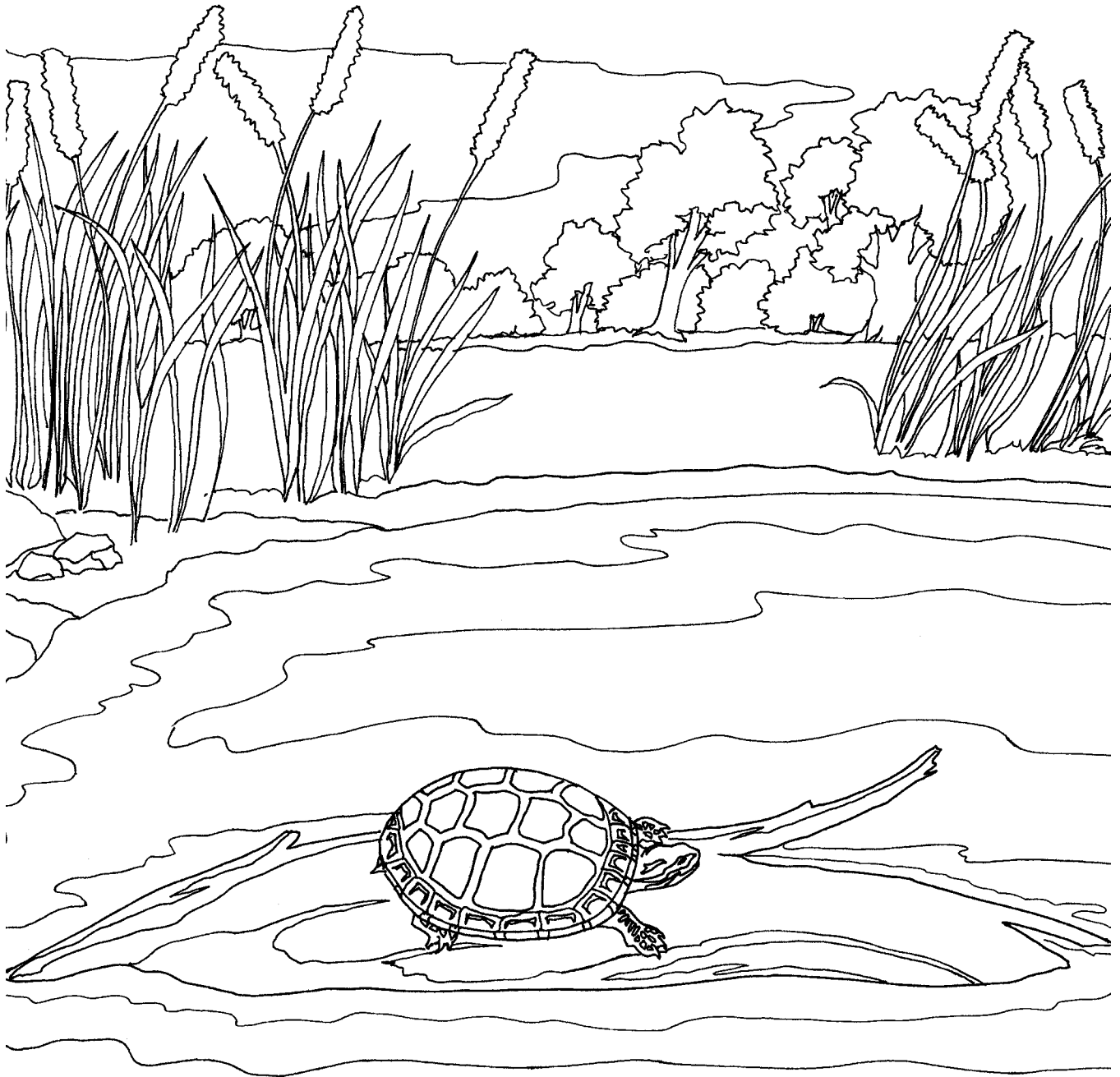

REPTIL ESTATAL

Tortuga pintada

(Chrysemys picta)

La tortuga pintada fue nombrada reptil estatal de Illinois gracias a una votación de los ciudadanos de Illinois en el 2004 y la aprobación oficial de la Asamblea General de Illinois en el 2005.

Encontrada a lo largo y ancho del estado en Illinois, la tortuga pintada adulto promedio mide de cinco a siete pulgadas en longitud. La hembra es más grande que el macho, y el macho tiene garras largas en sus pies delanteros. El caparazón tiene un diseño rojo, amarillo y negro en la parte posterior, mientras que la parte inferior del caparazón (el plastrón) tiene marcas oscuras. Pueden verse rayas amarillas en la cabeza.

Esta tortuga vive en aguas poco profundas que tengan una buena cantidad de plantas creciendo en un fondo de fango. Es activa durante el día y puede a menudo se le ve asoleándose visto en la orilla cerca del borde del agua. Se alimenta de plantas, insectos, cangrejos, moluscos, pescados y anfibios. El acoplamiento ocurre a partir de abril hasta junio. La hembra cava un agujero en la tierra a varios pies de la orilla del agua. Ella pone los huevos (8-9) en el agujero, después los cubre con tierra. Las crías pueden aparecer en aproximadamente dos meses, pero la mayoría pasa el invierno en el nido y emergen en la primavera próxima.

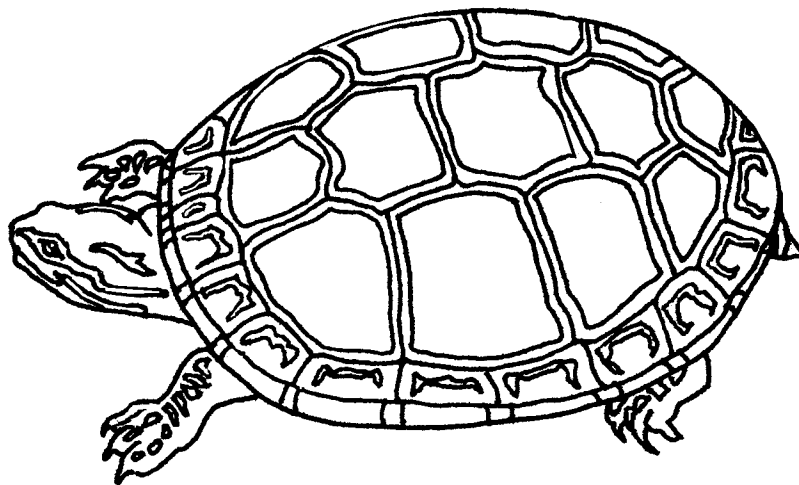

ANFIBIO ESTATAL
Salamandra atigrada

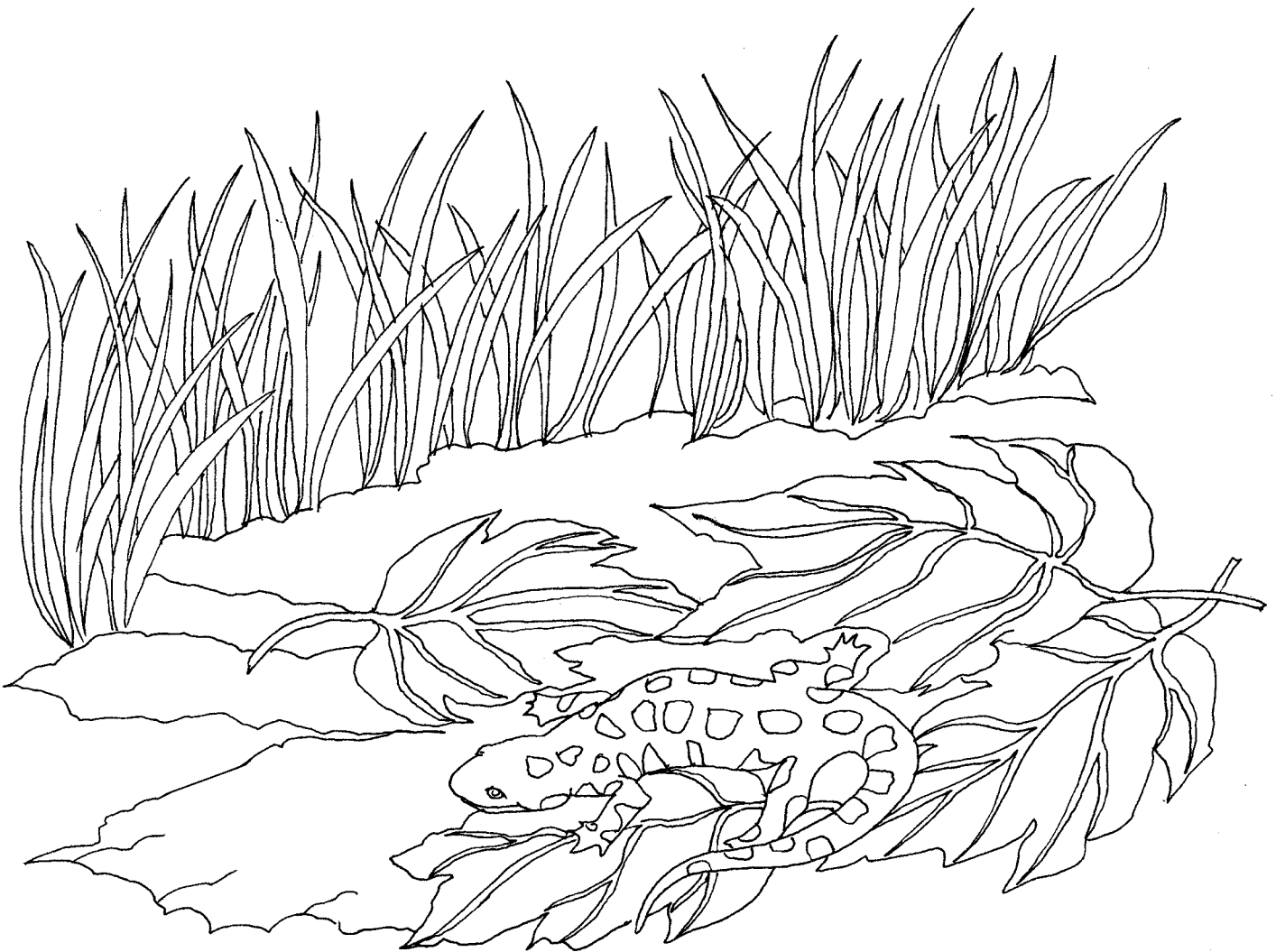

ANFIBIO ESTATAL

Salamandra atigrada

(Ambystoma tigrinum)

La salamandra atigrada fue nombrada anfibio estatal de Illinois por votación de los ciudadanos de Illinois en el 2004 y de la aprobación de la Asamblea General en el 2005.

Esta salamandra se puede encontrar por todo el estado de Illinois viviendo en bosques, pantanos, praderas, áreas urbanas y campos abiertos. Es activa en la noche, especialmente después de la lluvia, pero pasa la mayor parte del tiempo bajo tierra. Es una salamandra grande, alcanzando siete a ocho pulgadas en longitud. El color de su cuerpo es azul-negro o marrón-negro con las manchas amarillas dispersadas. El vientre es de color verde amarillo con rayas oscuras.

Los gusanos, insectos y cualquier otro animal que pueda coger son alimento para esta especie. La crianza ocurre en la primavera en las estanques que no tengan peces. La hembra puede depositar cerca de 1.000 huevos durante la estación de crianza, uniéndolos en grupos de 25-100 a las plantas y otros objetos en el fondo del estanque. Cerca de tres semanas después, larvas nacen de los huevos. Las larvas terminan el cambio a la forma adulta a partir de julio hasta septiembre.

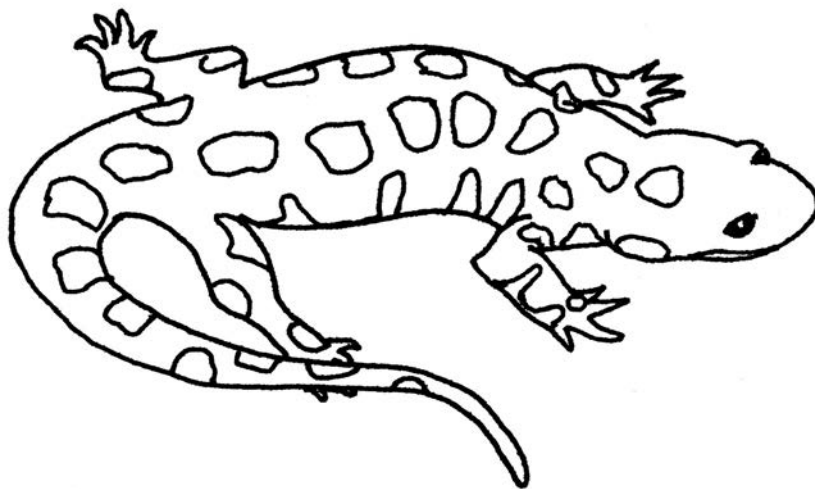

EL FÓSIL ESTATAL

(Tullimonstrum gregarium)



ILLINOIS



**DEPARTMENT OF
NATURAL
RESOURCES**

Departamento de Recursos Naturales de Illinois

División de Educación

Uno Recursos Naturales Camino

Springfield, IL 62702-1271

217-524-4126

<https://www2.illinois.gov/dnr/education/Pages/default.aspx>

dnr.teachkids@illinois.gov